

# Inspiron 15/15R

## Ägarens handbok

Datormodell: Inspiron 3521/5521/5537/3537

Regleringsmodell: P28F

Regleringstyp: P28F001/P28F003



# Anmärkningar, viktigt och varningar



**ANMÄRKNING!** Detta meddelande innehåller viktig information som kan hjälpa dig att få ut mer av din dator.



**VIKTIGT! VIKTIGT!** Här anges information om hur potentiell skada på maskinvaran eller dataförlust kan uppstå om anvisningarna inte följs.



**VARNING! VARNING!** Detta meddelande indikerar risk för skada på egendom eller person, eller livsfara.

---

© 2012–2013 Dell Inc.

Varumärken som används i denna text: Dell™, DELL-logotypen och Inspiron™ är varumärken som tillhör Dell Inc.; Microsoft®, Windows® och Windows startknappslogotyp är antingen varumärken eller registrerade varumärken som tillhör Microsoft Corporation i USA och/eller andra länder; Bluetooth® är ett registrerat varumärke som ägs av Bluetooth SIG, Inc. och som används av Dell under licens.

# Innehåll

<b>Innan du börjar</b> . . . . .	<b>7</b>
Säkerhetsanvisningar . . . . .	8
Rekommenderade verktyg . . . . .	8
<b>När du har arbetat inuti datorn</b> . . . . .	<b>9</b>
<b>Ta bort batteriet</b> . . . . .	<b>10</b>
Procedur . . . . .	10
<b>Sätta tillbaka batteriet</b> . . . . .	<b>11</b>
Procedur . . . . .	11
<b>Ta bort minnesmodulerna</b> . . . . .	<b>12</b>
Nödvändiga förhandsåtgärder . . . . .	12
Procedur . . . . .	12
<b>Sätta tillbaka minnesmodulen</b> . . . . .	<b>14</b>
Procedur . . . . .	14
Nödvändiga efterhandsåtgärder . . . . .	14
<b>Ta bort den optiska enhetsmonteringen</b> . . . . .	<b>15</b>
Nödvändiga förhandsåtgärder . . . . .	15
Procedur . . . . .	15
<b>Sätta tillbaka den optiska enhetsmonteringen</b> . . . . .	<b>17</b>
Procedur . . . . .	17
Nödvändiga efterhandsåtgärder . . . . .	17
<b>Ta bort hårddiskmonteringen</b> . . . . .	<b>18</b>
Nödvändiga förhandsåtgärder . . . . .	18
Procedur . . . . .	18
<b>Sätta tillbaka hårddiskmonteringen</b> . . . . .	<b>20</b>
Procedur . . . . .	20
Nödvändiga efterhandsåtgärder . . . . .	20

<b>Ta bort tangentbordet . . . . .</b>	<b>21</b>
Nödvändiga förhandsåtgärder. . . . .	21
Procedur . . . . .	21
<b>Sätta tillbaka tangentbordet . . . . .</b>	<b>23</b>
Procedur . . . . .	23
Nödvändiga efterhandsåtgärder. . . . .	23
<b>Ta bort handledsstödet . . . . .</b>	<b>24</b>
Nödvändiga förhandsåtgärder. . . . .	24
Procedur . . . . .	24
<b>Sätta tillbaka handledsstödet . . . . .</b>	<b>27</b>
Procedur . . . . .	27
Nödvändiga efterhandsåtgärder. . . . .	27
<b>Ta bort Mini-Card-kortet för trådlös kommunikation . . . . .</b>	<b>28</b>
Nödvändiga förhandsåtgärder. . . . .	28
Procedur . . . . .	28
<b>Sätta tillbaka det trådlösa Mini-Card-kortet . . . . .</b>	<b>30</b>
Procedur . . . . .	30
Nödvändiga efterhandsåtgärder. . . . .	30
<b>Ta bort I/O-kortet . . . . .</b>	<b>31</b>
Nödvändiga förhandsåtgärder. . . . .	31
Procedur . . . . .	31
<b>Sätta tillbaka I/O-kortet . . . . .</b>	<b>32</b>
Procedur . . . . .	32
Nödvändiga efterhandsåtgärder. . . . .	32
<b>Ta bort moderkortet . . . . .</b>	<b>33</b>
Nödvändiga förhandsåtgärder. . . . .	33
Procedur . . . . .	34

<b>Sätta tillbaka moderkortet</b> . . . . .	<b>36</b>
Procedur . . . . .	36
Nödvändiga efterhandsåtgärder. . . . .	36
Ange servicenumret i systeminstallationsprogrammet . . . . .	36
<b>Ta bort knappcells batteriet</b> . . . . .	<b>37</b>
Nödvändiga förhandsåtgärder. . . . .	37
Procedur . . . . .	38
<b>Sätta tillbaka knappcells batteriet</b> . . . . .	<b>39</b>
Procedur . . . . .	39
Nödvändiga efterhandsåtgärder. . . . .	39
<b>Ta bort kylflänsen</b> . . . . .	<b>40</b>
Nödvändiga förhandsåtgärder. . . . .	40
Procedur . . . . .	41
<b>Sätta tillbaka kylflänsen</b> . . . . .	<b>42</b>
Procedur . . . . .	42
Nödvändiga efterhandsåtgärder. . . . .	42
<b>Ta bort fläkten</b> . . . . .	<b>43</b>
Nödvändiga förhandsåtgärder. . . . .	43
Procedur . . . . .	44
<b>Sätta tillbaka fläkten</b> . . . . .	<b>45</b>
Procedur . . . . .	45
Nödvändiga efterhandsåtgärder. . . . .	45
<b>Ta bort högtalarna</b> . . . . .	<b>46</b>
Nödvändiga förhandsåtgärder. . . . .	46
Procedur . . . . .	46
<b>Sätta tillbaka högtalarna</b> . . . . .	<b>48</b>
Procedur . . . . .	48
Nödvändiga efterhandsåtgärder. . . . .	48
<b>Ta bort bildskärms monteringen</b> . . . . .	<b>49</b>
Nödvändiga förhandsåtgärder. . . . .	49
Procedur . . . . .	49

<b>Sätta tillbaka bildskärmsmonteringen</b> . . . . .	<b>51</b>
Procedur . . . . .	51
Nödvändiga efterhandsåtgärder. . . . .	51
<b>Ta bort bildskärmsramen</b> . . . . .	<b>52</b>
Nödvändiga förhandsåtgärder. . . . .	52
Procedur . . . . .	53
<b>Sätta tillbaka bildskärmsramen</b> . . . . .	<b>54</b>
Procedur . . . . .	54
Nödvändiga efterhandsåtgärder. . . . .	54
<b>Ta bort bildskärmsgångjärnen</b> . . . . .	<b>55</b>
Nödvändiga förhandsåtgärder. . . . .	55
Procedur . . . . .	56
<b>Sätta tillbaka bildskärmsgångjärnen</b> . . . . .	<b>57</b>
Procedur . . . . .	57
Nödvändiga efterhandsåtgärder. . . . .	57
<b>Ta bort bildskärmspanelen</b> . . . . .	<b>58</b>
Nödvändiga förhandsåtgärder. . . . .	58
Procedur . . . . .	59
<b>Sätta tillbaka bildskärmspanelen</b> . . . . .	<b>61</b>
Procedur . . . . .	61
Nödvändiga efterhandsåtgärder. . . . .	61
<b>Ta bort kameramodulen</b> . . . . .	<b>62</b>
Nödvändiga förhandsåtgärder. . . . .	62
Procedur . . . . .	63
<b>Sätta tillbaka kameramodulen</b> . . . . .	<b>64</b>
Procedur . . . . .	64
Nödvändiga efterhandsåtgärder. . . . .	64
<b>Uppdatera BIOS</b> . . . . .	<b>65</b>

# Innan du börjar

---

 **VIKTIGT!** Undvik dataförlust genom att spara och stänga alla öppna filer och avsluta alla program innan du stänger av datorn.

- 1 Spara och stäng alla öppna filer samt avsluta alla öppna program.
- 2 Ta bort eventuella mediakort och optiska skivor från datorn.
- 3 Följ anvisningarna för hur du stänger av datorn baserat på det operativsystem som finns installerat på datorn.
  - *Windows 8:*  
Flytta musmarkören till det övre eller nedre högra hörnet på skärmen för att öppna sidofältet med snabbknappar och klicka sedan på **Inställningar**→**Ström**→**Stäng av**.
  - *Windows 7:*  
Klicka på **Start**  och klicka sedan på **Stäng av**.  
Microsoft Windows avslutas och datorn stängs av.









 **ANMÄRKNING!** Om du använder ett annat operativsystem kan du hitta anvisningar för avstängning i dokumentationen för operativsystemet.

- 4 Koppla bort datorn och alla anslutna enheter från eluttagen.
- 5 Koppla bort alla telesladdar, nätverkskablar och anslutna enheter från datorn.

 **ANMÄRKNING!** Bilderna i det här dokumentet kan skilja från din dator beroende på konfigurationen du beställde.

# Säkerhetsanvisningar

Följ dessa säkerhetsföreskrifter för att skydda datorn och dig själv.

-  **WARNING!** Innan du utför något arbete inuti datorn ska du läsa säkerhetsinstruktionerna som medföljde datorn. Mer säkerhetsinformation finns på hemsidan för regelefterlevnad på [dell.com/regulatory\\_compliance](https://dell.com/regulatory_compliance).
-  **WARNING!** Koppla bort alla strömkällor innan du öppnar datorkåpan eller panelerna. När du är klar sätter du tillbaka alla kåpor, paneler och skruvar innan du ansluter till strömkällan.
-  **VIKTIGT!** Endast kvalificerade servicetekniker får ta bort datorkåpan och hantera komponenter inuti datorn. I säkerhetsanvisningarna finns fullständig information om säkerhetsåtgärder, hur du arbetar inuti datorn och skyddar dig mot elektriska stötar.
-  **VIKTIGT!** Undvik att datorn skadas genom att se till att arbetsytan är plan och ren.
-  **VIKTIGT!** När du kopplar bort en kabel ska du alltid dra i kontakten eller i dess dragflik, inte i själva kabeln. Vissa kablar har kontakter med låsfliker eller vingskruvar som måste lossas innan kabeln kan kopplas från. När du kopplar från kablar ska du rikta in dem rakt för att undvika att kontaktstiften böjs. När du ansluter kablar ska du se till att kontakter och portar är korrekt inriktade.
-  **VIKTIGT!** Nätverkskablar kopplas först loss från datorn och sedan från nätverksenheten.
-  **VIKTIGT!** Jorda dig genom att röra vid en omålad metallyta, exempelvis metallen på datorns baksida, innan du vidrör något inuti datorn. Medan du arbetar bör du med jämna mellanrum röra vid en omålad metallyta för att avleda statisk elektricitet, som kan skada de inbyggda komponenterna.
-  **VIKTIGT!** Undvik att komponenter och kort skadas genom att hålla dem i kanterna och undvika att vidröra stift och kontakter.

## Rekommenderade verktyg

Procedurerna i detta dokument kan kräva att följande verktyg används:

- Krysspårmejsel (Phillips)
- Plastrits



# När du har arbetat inuti datorn

---

När du har slutfört bytesprocedurerna ska du kontrollera följande:

- Sätt tillbaka alla skruvar och kontrollera att inga lösa skruvar finns kvar inuti datorn.
- Anslut eventuella externa enheter, kablar, kort och andra delar som du tagit bort innan du påbörjade arbetet med datorn.
- Anslut datorn och alla anslutna enheter till eluttagen.



**VIKTIGT! Innan du startar datorn sätter du tillbaka alla skruvar och kontrollerar att inga lösa skruvar ligger kvar inuti datorn. Om du inte gör det finns det risk att datorn skadas.**

# Ta bort batteriet

---

**!** **WARNING!** Innan du utför något arbete inuti datorn ska du läsa säkerhetsinstruktionerna som medföljde datorn och följa stegen i "Innan du börjar" på sidan 7. När du har arbetat inuti datorn följer du anvisningarna i "När du har arbetat inuti datorn" på sidan 9. Mer säkerhetsinformation finns på hemsidan för regelefterlevnad på [dell.com/regulatory\\_compliance](http://dell.com/regulatory_compliance).

## Procedur

- 1 Stäng skärmen och vänd på datorn.
- 2 Skjut batterihakarna på vardera änden av batterifacket till upplåst läge. Du hör ett klickljud när batteriet är upplåst.
- 3 Lyft av batteriet från datorbasen.



---

1 batterihakar (2)

2 batteri

---

- 4 Vänd datorn upp och ned och öppna bildskärmen så mycket det går.
- 5 Jorda moderkortet genom att hålla ned strömbrytaren i cirka fem sekunder när kablarna har kopplats bort från datorn.

# Sätta tillbaka batteriet

---



**WARNING!** Innan du utför något arbete inuti datorn ska du läsa säkerhetsinstruktionerna som medföljde datorn och följa stegen i "Innan du börjar" på sidan 7. När du har arbetat inuti datorn följer du anvisningarna i "När du har arbetat inuti datorn" på sidan 9. Mer säkerhetsinformation finns på hemsidan för regelefterlevnad på [dell.com/regulatory\\_compliance](https://dell.com/regulatory_compliance).

## Procedur

Passa in flikarna på batteriet med skårorna i batterifacket och snäpp batteriet på plats.

# Ta bort minnesmodulerna

---

**!** **WARNING!** Innan du utför något arbete inuti datorn ska du läsa säkerhetsinstruktionerna som medföljde datorn och följa stegen i "Innan du börjar" på sidan 7. När du har arbetat inuti datorn följer du anvisningarna i "När du har arbetat inuti datorn" på sidan 9. Mer säkerhetsinformation finns på hemsidan för regelefterlevnad på [dell.com/regulatory\\_compliance](http://dell.com/regulatory_compliance).

## Nödvändiga förhandsåtgärder

Ta bort batteriet. Se "Ta bort batteriet" på sidan 10.

## Procedur

- 1 Lossa fästskruvarna som håller fast minnesmodulhöljet i datorbasen.
- 2 Använd fingertopparna och lyft ut minnesmodulhöljet ur spåren i datorbasen.



---

1 fästskruvar (2)

2 minnesmodulhölje

---

- 3 Lossa fästhakarna i bägge ändarna av minnesmodulkontakten med fingertopparna tills minnesmodulen släpper.
- 4 Skjut bort minnesmodulen från minnesmodulkontakten.

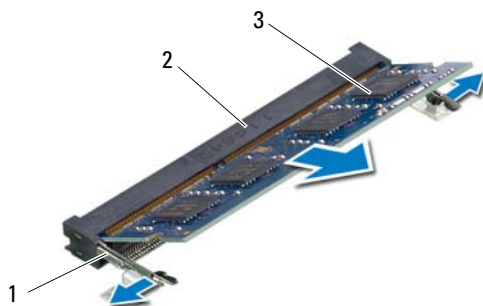

1	fästhakar (2)	2	kontakt för minnesmodul
3	minnesmodul		

# Sätta tillbaka minnesmodulen

---



**WARNING!** Innan du utför något arbete inuti datorn ska du läsa säkerhetsinstruktionerna som medföljde datorn och följa stegen i "Innan du börjar" på sidan 7. När du har arbetat inuti datorn följer du anvisningarna i "När du har arbetat inuti datorn" på sidan 9. Mer säkerhetsinformation finns på hemsidan för regelefterlevnad på [dell.com/regulatory\\_compliance](http://dell.com/regulatory_compliance).

## Procedur

- 1 Rikta in spåret på minnesmodulen med fliken på minnesmodulkontakten.
- 2 Skjut in minnesmodulen i kontakten med en 45 graders vinkel och tryck sedan minnesmodulen nedåt tills den snäpper på plats.  
 **ANMÄRKNING!** Om du inte hör något klick tar du bort Mini-Card-kortet och försöker igen.
- 3 Skjut in minnesmodulhöljets flikar mot spåren i datorbasen och snäpp försiktigt minnesmodulhöljet på plats.
- 4 Dra åt fästskruvarna som håller fast minnesmodulhöljet i datorbasen.

## Nödvändiga efterhandsåtgärder

Sätt tillbaka batteriet. Se "Sätta tillbaka batteriet" på sidan 11.

# Ta bort den optiska enhetsmonteringen

---

**!** **WARNING!** Innan du utför något arbete inuti datorn ska du läsa säkerhetsinstruktionerna som medföljde datorn och följa stegen i "Innan du börjar" på sidan 7. När du har arbetat inuti datorn följer du anvisningarna i "När du har arbetat inuti datorn" på sidan 9. Mer säkerhetsinformation finns på hemsidan för regelefterlevnad på [dell.com/regulatory\\_compliance](http://dell.com/regulatory_compliance).

## Nödvändiga förhandsåtgärder

Ta bort batteriet. Se "Ta bort batteriet" på sidan 10.

## Procedur

- 1 Ta bort skruven som håller fast den optiska enheten på datorns bottenplatta.
- 2 Skjut ut den optiska enheten ur enhetsfacket med fingertopparna

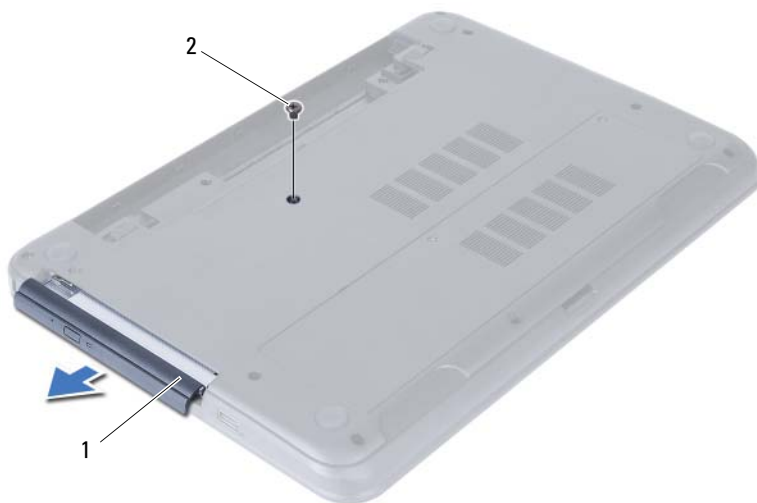

---

1 optisk enhetsmontering

2 skruv

---

- 3 Ta bort skruvarna som håller fast den optiska enhetshållaren i den optiska enhetsmonteringen.
- 4 Ta bort den optiska enhetshållaren från den optiska enhetsmonteringen.
- 5 Bänd försiktigt bort ramen för den optiska enheten och ta bort den från den optiska enhetsmonteringen.



1	ram för optisk enhet	2	optisk enhet
3	skruvar (2)	4	optiska enhetshållare



# Sätta tillbaka den optiska enhetsmonteringen

---



**WARNING!** Innan du utför något arbete inuti datorn ska du läsa säkerhetsinstruktionerna som medföljde datorn och följa stegen i "Innan du börjar" på sidan 7. När du har arbetat inuti datorn följer du anvisningarna i "När du har arbetat inuti datorn" på sidan 9. Mer säkerhetsinformation finns på hemsidan för regelefterlevnad på [dell.com/regulatory\\_compliance](http://dell.com/regulatory_compliance).

## Procedur



- 1 Rikta in flikarna på ramen för den optiska enheten med öppningarna på den optiska enheten och sätt ramen på plats.
- 2 Passa in skruvhålen i den optiska enhetshållaren med skruvhålen i den optiska enhetsmonteringen.
- 3 Sätt tillbaka skruvarna som håller fast den optiska enhetshållaren i den optiska enhetsmonteringen.
- 4 Skjut in den optiska enheten i det optiska enhetsfacket och rikta in skruvhålet på den optiska enhetshållaren med skruvhålet på datorbasen.
- 5 Sätt tillbaka skruven som håller fast den optiska enhetsmonteringen på datorbasen.

## Nödvändiga efterhandsåtgärder

Sätt tillbaka batteriet. Se "Sätta tillbaka batteriet" på sidan 11.

# Ta bort hårddiskmonteringen

---

-  **VARNING!** Innan du utför något arbete inuti datorn ska du läsa säkerhetsinstruktionerna som medföljde datorn och följa stegen i "Innan du börjar" på sidan 7. När du har arbetat inuti datorn följer du anvisningarna i "När du har arbetat inuti datorn" på sidan 9. Mer säkerhetsinformation finns på hemsidan för regelefterlevnad på [dell.com/regulatory\\_compliance](http://dell.com/regulatory_compliance).
-  **VIKTIGT!** Undvik dataförlust genom att inte ta bort hårddisken medan datorn är i strömsparläge eller är påslagen.
-  **VIKTIGT!** Hårddiskar är mycket känsliga. Var försiktig när du hanterar hårddisken.

## Nödvändiga förhandsåtgärder

- 1 Ta bort batteriet. Se "Ta bort batteriet" på sidan 10.
- 2 Följ steg 1 t.o.m. steg 2 i "Ta bort minnesmodulerna" på sidan 12.

## Procedur

- 1 Ta bort skruvarna som fäster hårddisksenheten i datorns bottenplatta.
- 2 Skjut ut hårddiskmonteringen så att den kopplas bort från moderkortet.

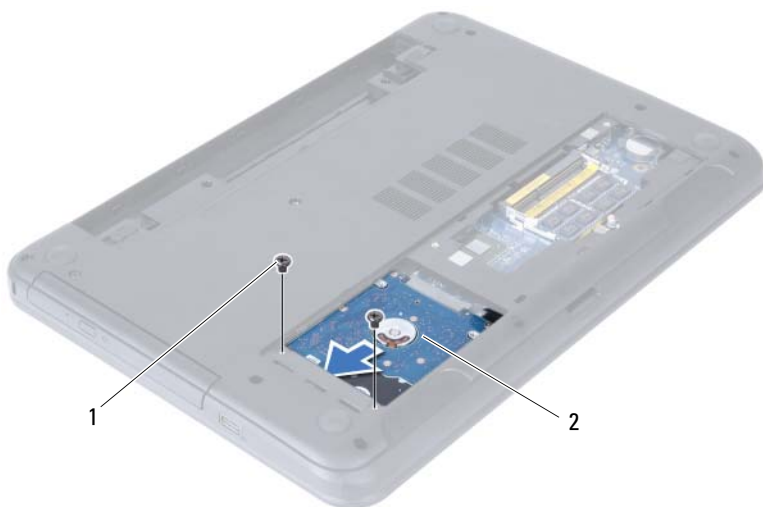

---

1 skruvar (2)

2 hårddiskmontering

---

- 3 Använd dragfliken och lyft upp hårddiskmonteringen från datorbasen.



---

1 hårddiskmontering

2 dragflik

---

- 4 Ta bort skruvarna som håller fast hårddiskhållaren i hårddisken.

- 5 Lyft bort hårddiskhållaren från hårddisken.



---

1 skruvar (2)

2 hårddiskhållare

---

# Sätta tillbaka hårddiskmonteringen

---



**WARNING!** Innan du utför något arbete inuti datorn ska du läsa säkerhetsinstruktionerna som medföljde datorn och följa stegen i "Innan du börjar" på sidan 7. När du har arbetat inuti datorn följer du anvisningarna i "När du har arbetat inuti datorn" på sidan 9. Mer säkerhetsinformation finns på hemsidan för regelefterlevnad på [dell.com/regulatory\\_compliance](http://dell.com/regulatory_compliance).



**VIKTIGT!** Hårddiskar är mycket känsliga. Var försiktig när du hanterar hårddisken.

## Procedur

- 1 Rikta in skruvhålen i hårddiskhållaren med skruvhålen i hårddisken.
- 2 Sätt tillbaka skruvarna som håller fast hårddiskhållaren i hårddisken.
- 3 Placera hårddiskmonteringen i hårddiskfacket.
- 4 Skjut på hårddiskmonteringen så att den ansluts till moderkortet.
- 5 Sätt tillbaka skruvarna som fäster hårddiskenheten i datorns bottenplatta.

## Nödvändiga efterhandsåtgärder

- 1 Följ steg 3 t.o.m. steg 4 i "Sätta tillbaka minnesmodulen" på sidan 14.
- 2 Sätt tillbaka batteriet. Se "Sätta tillbaka batteriet" på sidan 11.

# Ta bort tangentbordet

**!** **WARNING!** Innan du utför något arbete inuti datorn ska du läsa säkerhetsinstruktionerna som medföljde datorn och följa stegen i "Innan du börjar" på sidan 7. När du har arbetat inuti datorn följer du anvisningarna i "När du har arbetat inuti datorn" på sidan 9. Mer säkerhetsinformation finns på hemsidan för regelefterlevnad på [dell.com/regulatory\\_compliance](http://dell.com/regulatory_compliance).

## Nödvändiga förhandsåtgärder

Ta bort batteriet. Se "Ta bort batteriet" på sidan 10.

## Procedur

- 1 Vänd datorn upp och ned och öppna bildskärmen så mycket det går.
- 2 Använd en plastrits och lossa tangentbordet från flikarna på handledsstödet.
- 3 Lyft upp tangentbordet och skjut det mot bildskärmen så att det lossar från handledsstödet.
- 4 Vänd tangentbordet upp och ned och placera det på handledsstödet.

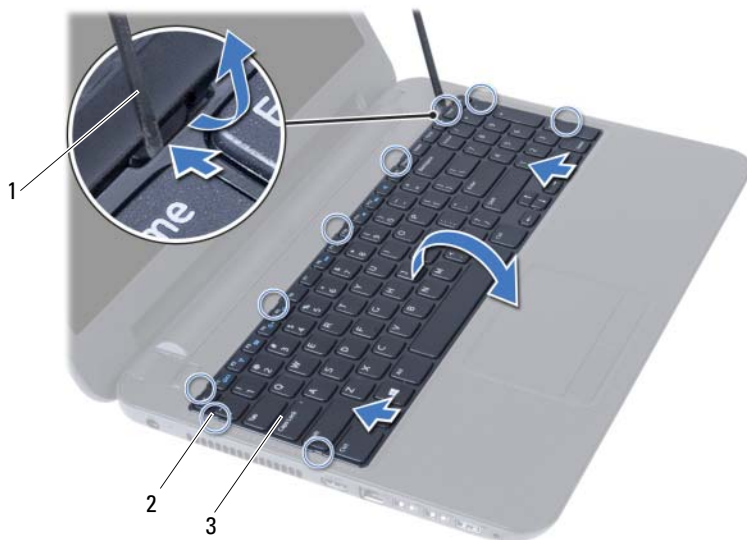

1 plastrits

2 flikar (9)

3 tangentbord

- 5 Lyft kontaktpärren och koppla bort tangentbordskabeln från moderkortet.
- 6 Lyft bort tangentbordet från handledsstödet.



---

1 kontaktpärr

2 tangentbordskabel

---

3 tangentbord

---

# Sätta tillbaka tangentbordet

---



**WARNING!** Innan du utför något arbete inuti datorn ska du läsa säkerhetsinstruktionerna som medföljde datorn och följa stegen i "Innan du börjar" på sidan 7. När du har arbetat inuti datorn följer du anvisningarna i "När du har arbetat inuti datorn" på sidan 9. Mer säkerhetsinformation finns på hemsidan för regelefterlevnad på [dell.com/regulatory\\_compliance](https://dell.com/regulatory_compliance).

## Procedur

- 1 Skjut in tangentbordskabeln i kontakten på moderkortet och tryck ned kontaktspärren för att säkra kabeln.
- 2 Skjut in flikarna på tangentbordet i öppningarna på handledsstödet och sätt fast tangentbordet på handledsstödet.
- 3 Tryck försiktigt på kanterna på tangentbordet så att tangentbordet hamnar på plats under flikarna på handledsstödet.

## Nödvändiga efterhandsåtgärder

Sätt tillbaka batteriet. Se "Sätta tillbaka batteriet" på sidan 11.

# Ta bort handledsstödet

**!** **VARNING!** Innan du utför något arbete inuti datorn ska du läsa säkerhetsinstruktionerna som medföljde datorn och följa stegen i "Innan du börjar" på sidan 7. När du har arbetat inuti datorn följer du anvisningarna i "När du har arbetat inuti datorn" på sidan 9. Mer säkerhetsinformation finns på hemsidan för regelefterlevnad på [dell.com/regulatory\\_compliance](http://dell.com/regulatory_compliance).

## Nödvändiga förhandsåtgärder

- 1 Ta bort batteriet. Se "Ta bort batteriet" på sidan 10.
- 2 Följ steg 1 t.o.m. steg 2 i "Ta bort minnesmodulerna" på sidan 12.
- 3 Följ steg 1 t.o.m. steg 2 i "Ta bort den optiska enhetsmonteringen" på sidan 15.
- 4 Ta bort tangentbordet. Se "Ta bort tangentbordet" på sidan 21.

## Procedur

- 1 Stäng skärmen och vänd på datorn.
- 2 Ta bort skruvarna som håller fast handledsstödet i datorbasen.



---

1 skruvar (12)

---



- 3 Vänd datorn upp och ned och öppna bildskärmen så mycket det går.
- 4 Lyft kontaktpärrarna och koppla bort kablarna för pekskivan och strömbrytaren från moderkortet med hjälp av dragflikarna.



---

1	pekskivans kabel
3	kontaktpärrar (2)

---

---

2	strömbrytarkabel
---	------------------

---

5 Ta bort skruvarna som håller fast handledsstödet i moderkortet.

**△ VIKTIGT! Ta försiktigt loss handledsstödet från bildskärmsmonteringen för att inte skada bildskärmsmonteringen.**

6 Använd en plastrits och lyft försiktigt upp och lossa flikarna på handledsstödet från öppningarna i datorbasen.

7 Lyft ut handledsstödet ur datorns bas.

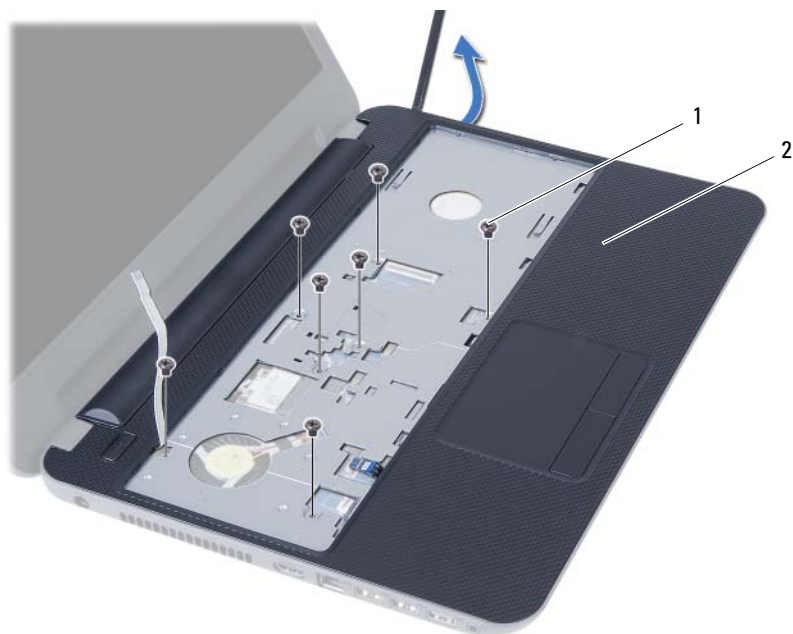

---

1 skruvar (7)

2 handledsstöd

---

# Sätta tillbaka handledsstödet

---



**VARNING!** Innan du utför något arbete inuti datorn ska du läsa säkerhetsinstruktionerna som medföljde datorn och följa stegen i "Innan du börjar" på sidan 7. När du har arbetat inuti datorn följer du anvisningarna i "När du har arbetat inuti datorn" på sidan 9. Mer säkerhetsinformation finns på hemsidan för regelefterlevnad på [dell.com/regulatory\\_compliance](http://dell.com/regulatory_compliance).

## Procedur

- 1 Passa in skruvhålen i handledsstödet med skruvhålen i datorbasen.
- 2 Tryck handledsstödet nedåt tills det snäpper på plats.
- 3 Skjut in pekskivans kabel och strömbrytarkabeln i kontakterna på moderkortet och tryck ned kontaktspärren för att fästa kablarna.
- 4 Sätt tillbaka skruvarna som håller fast handledsstödet i moderkortet.
- 5 Stäng skärmen och vänd på datorn.
- 6 Sätt tillbaka skruvarna som fäster handledsstödet vid datorns bottenplatta.

## Nödvändiga efterhandsåtgärder

- 1 Sätt tillbaka tangentbordet. Se "Sätta tillbaka tangentbordet" på sidan 23.
- 2 Följ steg 4 t.o.m. steg 5 i "Sätta tillbaka den optiska enhetsmonteringen" på sidan 17.
- 3 Följ steg 3 och steg 4 i "Sätta tillbaka minnesmodulen" på sidan 14.
- 4 Sätt tillbaka batteriet. Se "Sätta tillbaka batteriet" på sidan 11.

# Ta bort Mini-Card-kortet för trådlös kommunikation

**!** **WARNING!** Innan du utför något arbete inuti datorn ska du läsa säkerhetsinstruktionerna som medföljde datorn och följa stegen i "Innan du börjar" på sidan 7. När du har arbetat inuti datorn följer du anvisningarna i "När du har arbetat inuti datorn" på sidan 9. Mer säkerhetsinformation finns på hemsidan för regelefterlevnad på [dell.com/regulatory\\_compliance](http://dell.com/regulatory_compliance).

## Nödvändiga förhandsåtgärder

- 1 Ta bort batteriet. Se "Ta bort batteriet" på sidan 10.
- 2 Följ steg 1 t.o.m. steg 2 i "Ta bort minnesmodulerna" på sidan 12.
- 3 Följ steg 1 t.o.m. steg 2 i "Ta bort den optiska enhetsmonteringen" på sidan 15.
- 4 Ta bort tangentbordet. Se "Ta bort tangentbordet" på sidan 21.
- 5 Ta bort handledsstödet. Se "Ta bort handledsstödet" på sidan 24.

## Procedur

- 1 Koppla bort antennkabeln från Mini-Card-kortet för trådlös kommunikation..
- 2 Ta bort skruven som säkrar Mini Card-kortet till moderkortet.

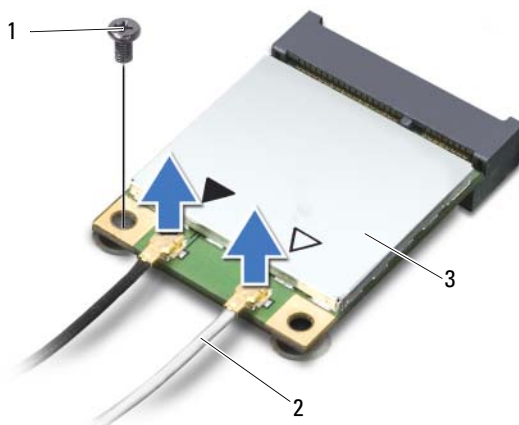

1	skruv	2	antennkablar (2)
3	Mini-Card-kort för trådlös kommunikation		

- 3 Skjut det trådlösa Mini Card-kortet för trådlös kommunikation och ta bort det från kontakten på moderkortet.

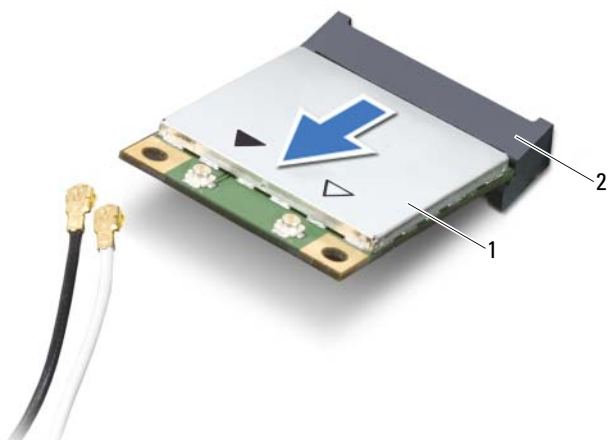

---

1 Mini-Card-kort för trådlös kommunikation

2 Mini-Card-kontakt

---

# Sätta tillbaka det trådlösa Mini-Card-kortet

---



**WARNING!** Innan du utför något arbete inuti datorn ska du läsa säkerhetsinstruktionerna som medföljde datorn och följa stegen i "Innan du börjar" på sidan 7. När du har arbetat inuti datorn följer du anvisningarna i "När du har arbetat inuti datorn" på sidan 9. Mer säkerhetsinformation finns på hemsidan för regelefterlevnad på [dell.com/regulatory\\_compliance](http://dell.com/regulatory_compliance).

## Procedur



**VIKTIGT!** Undvik skador på Mini-Card-kortet för trådlös kommunikation genom att se till att inte några kablar befinner sig under Mini-Card-kortet för trådlös kommunikation.

- 1 Rikta in spåret på Mini-Card-kortet för trådlös kommunikation med fliken på kontakten på moderkortet.
- 2 Sätt in Mini-Card-kortet för trådlös kommunikation i 45 graders vinkel i Mini-Card-kortkontakten.
- 3 Tryck ned andra sidan av Mini-Card-kortet och sätt tillbaka skruven som håller fast Mini-Card-kortet i moderkortet.
- 4 Anslut antennkablar till Mini-Card-kortet för trådlös kommunikation.

I nedanstående tabell visas färgschemat för antennkablar för det Mini-Card-kort för trådlös kommunikation som datorn stöder.

---

### Kontakter på Mini-Card-kortet för trådlös kommunikation

### Färgschema för antennkabeln

---

#### WLAN + Bluetooth (två kablar)

Huvudkabel för WLAN + Bluetooth (vit triangel)	vit
Extra kabel för WLAN + Bluetooth (svart triangel)	svart

---

## Nödvändiga efterhandsåtgärder

- 1 Sätt tillbaka handledsstödet. Se "Sätta tillbaka handledsstödet" på sidan 27.
- 2 Sätt tillbaka tangentbordet. Se "Sätta tillbaka tangentbordet" på sidan 23.
- 3 Följ steg 4 t.o.m. steg 5 i "Sätta tillbaka den optiska enhetsmonteringen" på sidan 17.
- 4 Följ steg 3 och steg 4 i "Sätta tillbaka minnesmodulen" på sidan 14.
- 5 Sätt tillbaka batteriet. Se "Sätta tillbaka batteriet" på sidan 11.

# Ta bort I/O-kortet

**!** **WARNING!** Innan du utför något arbete inuti datorn ska du läsa säkerhetsinstruktionerna som medföljde datorn och följa stegen i "Innan du börjar" på sidan 7. När du har arbetat inuti datorn följer du anvisningarna i "När du har arbetat inuti datorn" på sidan 9. Mer säkerhetsinformation finns på hemsidan för regelefterlevnad på [dell.com/regulatory\\_compliance](http://dell.com/regulatory_compliance).

## Nödvändiga förhandsåtgärder

- 1 Ta bort batteriet. Se "Ta bort batteriet" på sidan 10.
- 2 Följ steg 1 t.o.m. steg 2 i "Ta bort minnesmodulerna" på sidan 12.
- 3 Följ steg 1 t.o.m. steg 2 i "Ta bort den optiska enhetsmonteringen" på sidan 15.
- 4 Ta bort tangentbordet. Se "Ta bort tangentbordet" på sidan 21.
- 5 Ta bort handledsstödet. Se "Ta bort handledsstödet" på sidan 24.

## Procedur

- 1 Ta bort skruven som håller fast I/O-kortet vid datorns bas.
- 2 Lyft upp kontaktpärren och koppla bort kabeln för I/O-kortet från moderkortet med hjälp av dragfliken.
- 3 Lyft av I/O-kortet och kabeln från datorbasen

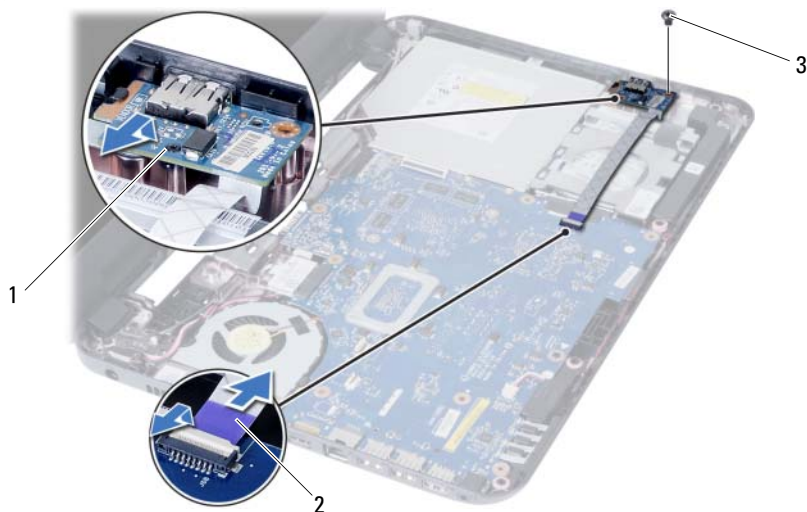

1 I/O-kort

2 I/O-kortkabel

3 skruv

# Sätta tillbaka I/O-kortet

---



**WARNING!** Innan du utför något arbete inuti datorn ska du läsa säkerhetsinstruktionerna som medföljde datorn och följa stegen i "Innan du börjar" på sidan 7. När du har arbetat inuti datorn följer du anvisningarna i "När du har arbetat inuti datorn" på sidan 9. Mer säkerhetsinformation finns på hemsidan för regelefterlevnad på [dell.com/regulatory\\_compliance](http://dell.com/regulatory_compliance).

## Procedur

- 1 Skjut försiktigt in I/O-kortet under fliken som håller fast det och snäpp det på plats.
- 2 Sätt tillbaka skruven som håller fast I/O-kortet på datorns bottenplatta.
- 3 Anslut kabeln för I/O-kortet till kontakten på I/O-kortet.

## Nödvändiga efterhandsåtgärder

- 1 Sätt tillbaka handledsstödet. Se "Sätta tillbaka handledsstödet" på sidan 27.
- 2 Sätt tillbaka tangentbordet. Se "Sätta tillbaka tangentbordet" på sidan 23.
- 3 Följ steg 4 t.o.m. steg 5 i "Sätta tillbaka den optiska enhetsmonteringen" på sidan 17.
- 4 Följ steg 3 och steg 4 i "Sätta tillbaka minnesmodulen" på sidan 14.
- 5 Sätt tillbaka batteriet. Se "Sätta tillbaka batteriet" på sidan 11.



# Ta bort moderkortet

---



**VARNING!** Innan du utför något arbete inuti datorn ska du läsa säkerhetsinstruktionerna som medföljde datorn och följa stegen i "Innan du börjar" på sidan 7. När du har arbetat inuti datorn följer du anvisningarna i "När du har arbetat inuti datorn" på sidan 9. Mer säkerhetsinformation finns på hemsidan för regelefterlevnad på [dell.com/regulatory\\_compliance](http://dell.com/regulatory_compliance).



**ANMÄRKNING!** Datorns servicenummer finns på moderkortet. Du måste ange servicenumret i systeminstallationsprogrammet när du har bytt ut moderkortet. Mer information finns under "Ange servicenumret i systeminstallationsprogrammet" på sidan 36.



**ANMÄRKNING!** Innan du kopplar bort kablarna från moderkortet noterar du placeringen av kontakterna så att du kan ansluta kablarna korrekt när du sätter tillbaka moderkortet.

## Nödvändiga förhandsåtgärder

- 1 Ta bort batteriet. Se "Ta bort batteriet" på sidan 10.
- 2 Ta bort minnesmodulerna. Se "Ta bort minnesmodulerna" på sidan 12.
- 3 Följ steg 1 t.o.m. steg 3 i "Ta bort hårddiskmonteringen" på sidan 18.
- 4 Följ steg 1 t.o.m. steg 2 i "Ta bort den optiska enhetsmonteringen" på sidan 15.
- 5 Ta bort tangentbordet. Se "Ta bort tangentbordet" på sidan 21.
- 6 Ta bort handledsstödet. Se "Ta bort handledsstödet" på sidan 24.
- 7 Ta bort det trådlösa Mini Card-kortet. Se "Ta bort Mini-Card-kortet för trådlös kommunikation" på sidan 28.

## Procedur

- 1 Ta bort tejen som håller fast bildskärmskabeln på moderkortet.
- 2 Koppla bort bildskärmskabeln från moderkortet.
- 3 Koppla bort kablarna för nätadapterporten, högtalaren och I/O-kortet från moderkortet.

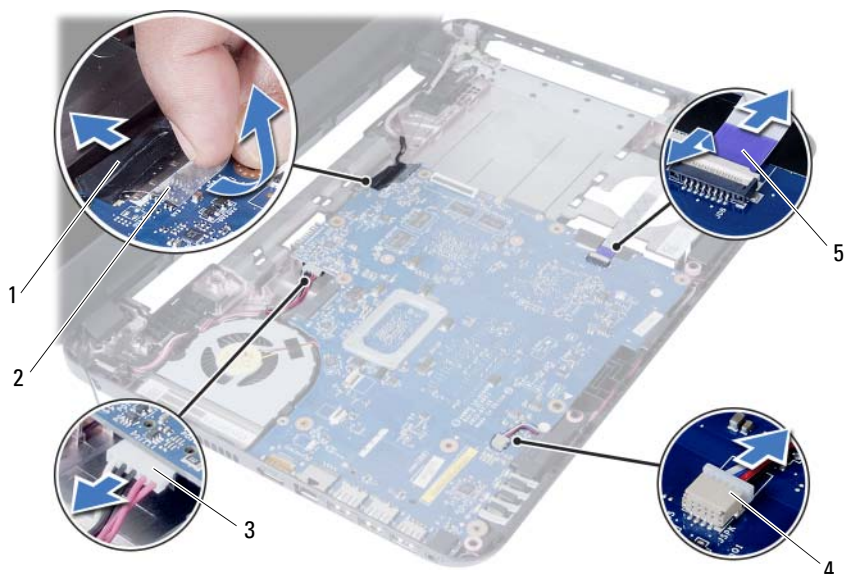

1	bildskärmskabel	2	tejp
3	kabel för nätadapterporten	4	högtalarkabel
5	I/O-kortkabel		

- 4 Ta bort skruven som håller fast moderkortet vid datorns bas.
- 5 Lyft ut moderkortet ur datorns bas.



---

1 moderkort

2 skruv

---

# Sätta tillbaka moderkortet

---



**VARNING!** Innan du utför något arbete inuti datorn ska du läsa säkerhetsinstruktionerna som medföljde datorn och följa stegen i "Innan du börjar" på sidan 7. När du har arbetat inuti datorn följer du anvisningarna i "När du har arbetat inuti datorn" på sidan 9. Mer säkerhetsinformation finns på hemsidan för regelefterlevnad på [dell.com/regulatory\\_compliance](http://dell.com/regulatory_compliance).



**ANMÄRKNING!** Datorns servicenummer finns på moderkortet. Du måste ange servicenumret i systeminstallationsprogrammet när du har bytt ut moderkortet.

## Procedur

- 1 Passa in skruvhålen i moderkortet mot skruvhålen i datorbasen.
- 2 Sätt tillbaka skruven som håller fast moderkortet vid datorns bas.
- 3 Anslut kablarna för nätadapterporten, högtalaren och I/O-kortet till moderkortet.
- 4 Anslut bildskärmskabeln till moderkortet.
- 5 Sätt dit tejpens som håller fast bildskärmskabeln på moderkortet.

## Nödvändiga efterhandsåtgärder

- 1 Sätt tillbaka det trådlösa Mini-Card-kortet. Se "Sätta tillbaka det trådlösa Mini-Card-kortet" på sidan 30.
- 2 Sätt tillbaka handledsstödet. Se "Sätta tillbaka handledsstödet" på sidan 27.
- 3 Sätt tillbaka tangentbordet. Se "Sätta tillbaka tangentbordet" på sidan 23.
- 4 Följ steg 4 t.o.m. steg 5 i "Sätta tillbaka den optiska enhetsmonteringen" på sidan 17.
- 5 Följ steg 3 t.o.m. steg 5 i "Sätta tillbaka hårddiskmonteringen" på sidan 20.
- 6 Byt ut minnesmodulerna. Se "Sätta tillbaka minnesmodulen" på sidan 14.
- 7 Sätt tillbaka batteriet. Se "Sätta tillbaka batteriet" på sidan 11.

## Ange servicenumret i systeminstallationsprogrammet

- 1 Starta datorn.
- 2 Tryck på <F2> när Dell-logotypen visas för att öppna systeminstallationsprogrammet.
- 3 Navigera till fliken **Main** (huvud) och ange datorns servicenummer i fältet **Service Tag Input** (inmatning av servicenummer).

# Ta bort knappcells batteriet

---

 **WARNING!** Innan du utför något arbete inuti datorn ska du läsa säkerhetsinstruktionerna som medföljde datorn och följa stegen i "Innan du börjar" på sidan 7. När du har arbetat inuti datorn följer du anvisningarna i "När du har arbetat inuti datorn" på sidan 9. Mer säkerhetsinformation finns på hemsidan för regelefterlevnad på [dell.com/regulatory\\_compliance](http://dell.com/regulatory_compliance).

 **WARNING!** Knappcells batteriet kan explodera om det installeras felaktigt. Knappcells batteriet måste ersättas med ett batteri av samma eller motsvarande typ. Kassera förbrukade knappcells batterier i enlighet med tillverkarens anvisningar.

 **VIKTIGT!** Om du tar bort knappcells batteriet återställs BIOS-standardinställningarna. Vi rekommenderar att du skriver ned BIOS-inställningarna innan du tar bort knappcells batteriet.

## Nödvändiga förhandsåtgärder

- 1 Ta bort batteriet. Se "Ta bort batteriet" på sidan 10.
- 2 Följ steg 1 t.o.m. steg 2 i "Ta bort minnesmodulerna" på sidan 12.
- 3 Följ steg 1 t.o.m. steg 3 i "Ta bort hårddiskmonteringen" på sidan 18.
- 4 Följ steg 1 t.o.m. steg 2 i "Ta bort den optiska enhetsmonteringen" på sidan 15.
- 5 Ta bort tangentbordet. Se "Ta bort tangentbordet" på sidan 21.
- 6 Ta bort handledsstödet. Se "Ta bort handledsstödet" på sidan 24.
- 7 Ta bort det trådlösa Mini Card-kortet. Se "Ta bort Mini-Card-kortet för trådlös kommunikation" på sidan 28.
- 8 Ta bort moderkortet. Se "Ta bort moderkortet" på sidan 33.

## Procedur

- 1 Vänd moderkortet upp och ned och placera det på en plan yta.
- 2 Bänd försiktigt upp knappcellsbatteriet från facket på moderkortet med hjälp av en rits i plast.



---

1    plastrits

2    knappcellsbatteri

---

# Sätta tillbaka knappcells batteriet

---

 **WARNING!** Innan du utför något arbete inuti datorn ska du läsa säkerhetsinstruktionerna som medföljde datorn och följa stegen i "Innan du börjar" på sidan 7. När du har arbetat inuti datorn följer du anvisningarna i "När du har arbetat inuti datorn" på sidan 9. Mer säkerhetsinformation finns på hemsidan för regelefterlevnad på [dell.com/regulatory\\_compliance](http://dell.com/regulatory_compliance).

 **WARNING!** Batteriet kan explodera om det installeras felaktigt. Batteriet måste ersättas med ett batteri av samma eller motsvarande typ. Kassera förbrukade batterier i enlighet med tillverkarens anvisningar.

## Procedur

Håll den positiva sidan vänd uppåt och tryck tillbaka knappcells batteriet i batteriplatsen på moderkortet.

## Nödvändiga efterhandsåtgärder

- 1 Sätt tillbaka moderkortet. Se "Sätta tillbaka moderkortet" på sidan 36.
- 2 Sätt tillbaka det trådlösa Mini-Card-kortet. Se "Sätta tillbaka det trådlösa Mini-Card-kortet" på sidan 30.
- 3 Sätt tillbaka handledsstödet. Se "Sätta tillbaka handledsstödet" på sidan 27.
- 4 Sätt tillbaka tangentbordet. Se "Sätta tillbaka tangentbordet" på sidan 23.
- 5 Följ steg 4 t.o.m. steg 5 i "Sätta tillbaka den optiska enhetsmonteringen" på sidan 17.
- 6 Följ steg 3 t.o.m. steg 5 i "Sätta tillbaka hårddiskmonteringen" på sidan 20.
- 7 Följ steg 3 och steg 4 i "Sätta tillbaka minnesmodulen" på sidan 14.
- 8 Sätt tillbaka batteriet. Se "Sätta tillbaka batteriet" på sidan 11.

# Ta bort kylflänsen

---



**VARNING!** Innan du utför något arbete inuti datorn ska du läsa säkerhetsinstruktionerna som medföljde datorn och följa stegen i "Innan du börjar" på sidan 7. När du har arbetat inuti datorn följer du anvisningarna i "När du har arbetat inuti datorn" på sidan 9. Mer säkerhetsinformation finns på hemsidan för regelefterlevnad på [dell.com/regulatory\\_compliance](https://dell.com/regulatory_compliance).

## Nödvändiga förhandsåtgärder

- 1 Ta bort batteriet. Se "Ta bort batteriet" på sidan 10.
- 2 Följ steg 1 t.o.m. steg 2 i "Ta bort minnesmodulerna" på sidan 12.
- 3 Följ steg 1 t.o.m. steg 3 i "Ta bort hårddiskmonteringen" på sidan 18.
- 4 Följ steg 1 t.o.m. steg 2 i "Ta bort den optiska enhetsmonteringen" på sidan 15.
- 5 Ta bort tangentbordet. Se "Ta bort tangentbordet" på sidan 21.
- 6 Ta bort handledsstödet. Se "Ta bort handledsstödet" på sidan 24.
- 7 Ta bort det trådlösa Mini Card-kortet. Se "Ta bort Mini-Card-kortet för trådlös kommunikation" på sidan 28.
- 8 Ta bort moderkortet. Se "Ta bort moderkortet" på sidan 33.



## Procedur

- 1 Vänd moderkortet upp och ned och placera det på en plan yta.
- 2 I rätt ordning (anges på kylflänsen) tar du bort fästskruvarna som håller fast kylflänsen på moderkortet.
- 3 Lyft bort kylflänsen från moderkortet.

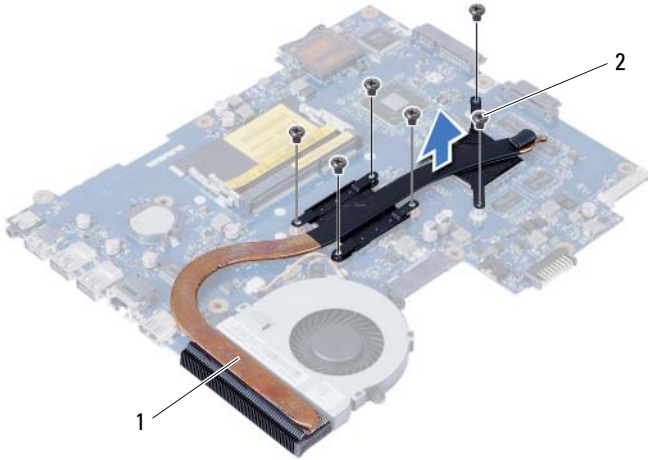

---

1 kylfläns

2 skruvar (6)

---

# Sätta tillbaka kylflänsen

---



**WARNING!** Innan du utför något arbete inuti datorn ska du läsa säkerhetsinstruktionerna som medföljde datorn och följa stegen i "Innan du börjar" på sidan 7. När du har arbetat inuti datorn följer du anvisningarna i "När du har arbetat inuti datorn" på sidan 9. Mer säkerhetsinformation finns på hemsidan för regelefterlevnad på [dell.com/regulatory\\_compliance](http://dell.com/regulatory_compliance).

## Procedur

- 1 Rengör kylflänsens undersida från det termiska fettet och applicera det på nytt.
- 2 Passa in skruvhålen på kylflänsen med skruvhålen på moderkortet.
- 3 Sätt tillbaka fästskruvarna, i rätt ordning (anges på kylflänsen), som håller fast kylflänsen i moderkortet.

## Nödvändiga efterhandsåtgärder

- 1 Sätt tillbaka moderkortet. Se "Sätta tillbaka moderkortet" på sidan 36.
- 2 Sätt tillbaka det trådlösa Mini-Card-kortet. Se "Sätta tillbaka det trådlösa Mini-Card-kortet" på sidan 30.
- 3 Sätt tillbaka handledsstödet. Se "Sätta tillbaka handledsstödet" på sidan 27.
- 4 Sätt tillbaka tangentbordet. Se "Sätta tillbaka tangentbordet" på sidan 23.
- 5 Följ steg 4 t.o.m. steg 5 i "Sätta tillbaka den optiska enhetsmonteringen" på sidan 17.
- 6 Följ steg 3 t.o.m. steg 5 i "Sätta tillbaka hårddiskmonteringen" på sidan 20.
- 7 Följ steg 3 och steg 4 i "Sätta tillbaka minnesmodulen" på sidan 14.
- 8 Sätt tillbaka batteriet. Se "Sätta tillbaka batteriet" på sidan 11.

# Ta bort fläkten

---



**VARNING!** Innan du utför något arbete inuti datorn ska du läsa säkerhetsinstruktionerna som medföljde datorn och följa stegen i "Innan du börjar" på sidan 7. När du har arbetat inuti datorn följer du anvisningarna i "När du har arbetat inuti datorn" på sidan 9. Mer säkerhetsinformation finns på hemsidan för regelefterlevnad på [dell.com/regulatory\\_compliance](http://dell.com/regulatory_compliance).

## Nödvändiga förhandsåtgärder

- 1 Ta bort batteriet. Se "Ta bort batteriet" på sidan 10.
- 2 Följ steg 1 t.o.m. steg 2 i "Ta bort minnesmodulerna" på sidan 12.
- 3 Följ steg 1 t.o.m. steg 3 i "Ta bort hårddiskmonteringen" på sidan 18.
- 4 Följ steg 1 t.o.m. steg 2 i "Ta bort den optiska enhetsmonteringen" på sidan 15.
- 5 Ta bort tangentbordet. Se "Ta bort tangentbordet" på sidan 21.
- 6 Ta bort handledsstödet. Se "Ta bort handledsstödet" på sidan 24.
- 7 Ta bort det trådlösa Mini Card-kortet. Se "Ta bort Mini-Card-kortet för trådlös kommunikation" på sidan 28.
- 8 Ta bort moderkortet. Se "Ta bort moderkortet" på sidan 33.

## Procedur

- 1 Vänd moderkortet upp och ned och placera det på en plan yta.
- 2 Koppla bort fläktkabeln från moderkortet.
- 3 Ta bort skruven som håller fast fläkten i moderkortet.
- 4 Lyft bort fläkten från moderkortet.

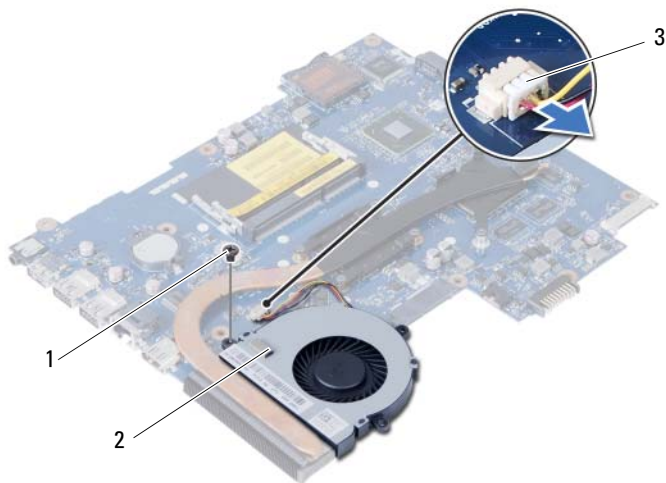

---

1 skruv

2 fläkt

---

3 fläktkabel

---

# Sätta tillbaka fläkten

---



**WARNING!** Innan du utför något arbete inuti datorn ska du läsa säkerhetsinstruktionerna som medföljde datorn och följa stegen i "Innan du börjar" på sidan 7. När du har arbetat inuti datorn följer du anvisningarna i "När du har arbetat inuti datorn" på sidan 9. Mer säkerhetsinformation finns på hemsidan för regelefterlevnad på [dell.com/regulatory\\_compliance](http://dell.com/regulatory_compliance).

## Procedur

- 1 Rikta in skruvhålet på fläkten med skruvhålet på moderkortet.
- 2 Sätt tillbaka skruven som håller fast fläkten i moderkortet.
- 3 Anslut fläktkabeln till moderkortet.

## Nödvändiga efterhandsåtgärder

- 1 Sätt tillbaka moderkortet. Se "Sätta tillbaka moderkortet" på sidan 36.
- 2 Sätt tillbaka det trådlösa Mini-Card-kortet. Se "Sätta tillbaka det trådlösa Mini-Card-kortet" på sidan 30.
- 3 Sätt tillbaka handledsstödet. Se "Sätta tillbaka handledsstödet" på sidan 27.
- 4 Sätt tillbaka tangentbordet. Se "Sätta tillbaka tangentbordet" på sidan 23.
- 5 Följ steg 4 t.o.m. steg 5 i "Sätta tillbaka den optiska enhetsmonteringen" på sidan 17.
- 6 Följ steg 3 t.o.m. steg 5 i "Sätta tillbaka hårddiskmonteringen" på sidan 20.
- 7 Följ steg 3 och steg 4 i "Sätta tillbaka minnesmodulen" på sidan 14.
- 8 Sätt tillbaka batteriet. Se "Sätta tillbaka batteriet" på sidan 11.

# Ta bort högtalarna

**!** **WARNING!** Innan du utför något arbete inuti datorn ska du läsa säkerhetsinstruktionerna som medföljde datorn och följa stegen i "Innan du börjar" på sidan 7. När du har arbetat inuti datorn följer du anvisningarna i "När du har arbetat inuti datorn" på sidan 9. Mer säkerhetsinformation finns på hemsidan för regelefterlevnad på [dell.com/regulatory\\_compliance](http://dell.com/regulatory_compliance).

## Nödvändiga förhandsåtgärder

- 1 Ta bort batteriet. Se "Ta bort batteriet" på sidan 10.
- 2 Följ steg 1 t.o.m. steg 2 i "Ta bort minnesmodulerna" på sidan 12.
- 3 Följ steg 1 t.o.m. steg 3 i "Ta bort hårddiskmonteringen" på sidan 18.
- 4 Följ steg 1 t.o.m. steg 2 i "Ta bort den optiska enhetsmonteringen" på sidan 15.
- 5 Ta bort tangentbordet. Se "Ta bort tangentbordet" på sidan 21.
- 6 Ta bort handledsstödet. Se "Ta bort handledsstödet" på sidan 24.
- 7 Ta bort det trådlösa Mini Card-kortet. Se "Ta bort Mini-Card-kortet för trådlös kommunikation" på sidan 28.

## Procedur

- 1 Ta bort tejen som håller fast lysdiodernas silikontuber i datorbasen.
- 2 Lyft bort lysdiodernas silikontuber från datorbasen.

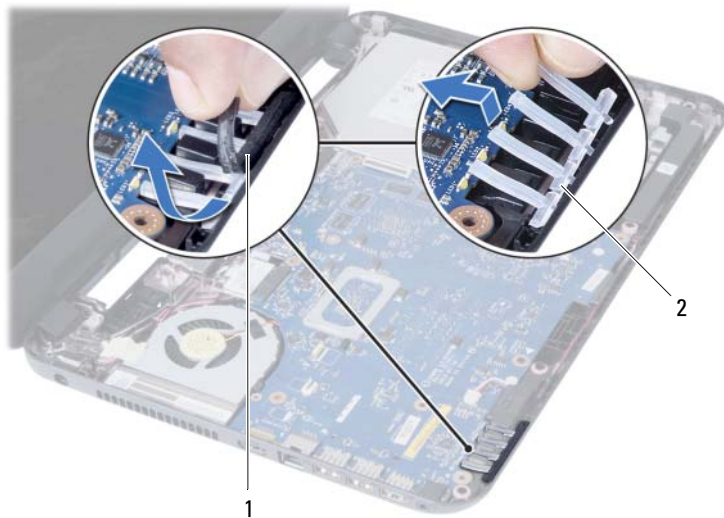

1 tejp

2 lysdiodernas silikontuber

- 3 Ta bort moderkortet. Se "Ta bort moderkortet" på sidan 33.
- 4 Notera hur högtalarkabeln sitter och ta bort kabeln från kabelhållarna på datorbasen.
- 5 Lyft bort högtalarna, tillsammans med högtalarkabeln, från datorbasen.



---

1 dragning för högtalarkabel

2 högtalare ( 2)

---

# Sätta tillbaka högtalarna

---



**WARNING!** Innan du utför något arbete inuti datorn ska du läsa säkerhetsinstruktionerna som medföljde datorn och följa stegen i "Innan du börjar" på sidan 7. När du har arbetat inuti datorn följer du anvisningarna i "När du har arbetat inuti datorn" på sidan 9. Mer säkerhetsinformation finns på hemsidan för regelefterlevnad på [dell.com/regulatory\\_compliance](http://dell.com/regulatory_compliance).

## Procedur

- 1 Rikta in högtalarna med justertapparna och placera högtalarna på datorbasen.
- 2 Dra högtalarkabeln genom kabelhållarna på datorbasen.
- 3 Sätt tillbaka lysdiodernas silikontuber.
- 4 Sätt tillbaka tejpen som håller fast lysdiodernas silikontuber i datorbasen.

## Nödvändiga efterhandsåtgärder

- 1 Sätt tillbaka moderkortet. Se "Sätta tillbaka moderkortet" på sidan 36.
- 2 Sätt tillbaka det trådlösa Mini-Card-kortet. Se "Sätta tillbaka det trådlösa Mini-Card-kortet" på sidan 30.
- 3 Sätt tillbaka handledsstödet. Se "Sätta tillbaka handledsstödet" på sidan 27.
- 4 Sätt tillbaka tangentbordet. Se "Sätta tillbaka tangentbordet" på sidan 23.
- 5 Följ steg 4 t.o.m. steg 5 i "Sätta tillbaka den optiska enhetsmonteringen" på sidan 17.
- 6 Följ steg 3 t.o.m. steg 5 i "Sätta tillbaka hårddiskmonteringen" på sidan 20.
- 7 Följ steg 3 och steg 4 i "Sätta tillbaka minnesmodulen" på sidan 14.
- 8 Sätt tillbaka batteriet. Se "Sätta tillbaka batteriet" på sidan 11.



# Ta bort bildskärmsmonteringen

**!** **WARNING!** Innan du utför något arbete inuti datorn ska du läsa säkerhetsinstruktionerna som medföljde datorn och följa stegen i "Innan du börjar" på sidan 7. När du har arbetat inuti datorn följer du anvisningarna i "När du har arbetat inuti datorn" på sidan 9. Mer säkerhetsinformation finns på hemsidan för regelefterlevnad på [dell.com/regulatory\\_compliance](http://dell.com/regulatory_compliance).

## Nödvändiga förhandsåtgärder

- 1 Ta bort batteriet. Se "Ta bort batteriet" på sidan 10.
- 2 Följ steg 1 t.o.m. steg 2 i "Ta bort minnesmodulerna" på sidan 12.
- 3 Följ steg 1 t.o.m. steg 3 i "Ta bort hårddiskmonteringen" på sidan 18.
- 4 Följ steg 1 t.o.m. steg 2 i "Ta bort den optiska enhetsmonteringen" på sidan 15.
- 5 Ta bort tangentbordet. Se "Ta bort tangentbordet" på sidan 21.
- 6 Ta bort handledsstödet. Se "Ta bort handledsstödet" på sidan 24.

## Procedur

- 1 Ta bort tejen som håller fast bildskärmskabeln på moderkortet.
- 2 Koppla bort bildskärmskabeln från moderkortet.
- 3 Koppla bort antennkabeln från mini-card-kortet för trådlös kommunikation.

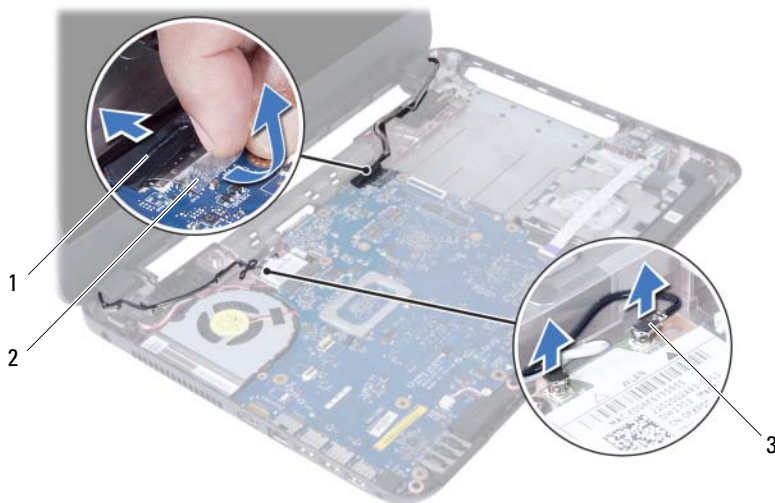

1 bildskärmskabel

2 tejen

3 antennkablar (2)

- 4 Flytta bort kabeln för nätadapterporten från skruvarna på bildskärmsgångjärnet.
- 5 Ta bort skruvarna som håller fast bildskärmsmonteringen i datorbasen.
- 6 Lyft bort bildskärmsmonteringen från datorbasen.



---

1 bildskärmsmontering

2 skruvar (3)

---

3 kabel för nätadapterport

---

# Sätta tillbaka bildskärmsmonteringen

---



**WARNING!** Innan du utför något arbete inuti datorn ska du läsa säkerhetsinstruktionerna som medföljde datorn och följa stegen i "Innan du börjar" på sidan 7. När du har arbetat inuti datorn följer du anvisningarna i "När du har arbetat inuti datorn" på sidan 9. Mer säkerhetsinformation finns på hemsidan för regelefterlevnad på [dell.com/regulatory\\_compliance](http://dell.com/regulatory_compliance).

## Procedur

- 1 Placera bildskärmsmonteringen på datorbasen och rikta in skruvhålen i bildskärmsmonteringen med skruvhålen i datorbasen.
- 2 Sätt tillbaka skruvarna som håller fast bildskärmsmonteringen i datorbasen.
- 3 Anslut antennkablarna till Mini-Card-kortet för trådlös kommunikation.
- 4 Anslut bildskärmskabeln till moderkortet.
- 5 Sätt dit tejen som håller fast bildskärmskabeln på moderkortet.

## Nödvändiga efterhandsåtgärder

- 1 Sätt tillbaka handledsstödet. Se "Sätta tillbaka handledsstödet" på sidan 27.
- 2 Sätt tillbaka tangentbordet. Se "Sätta tillbaka tangentbordet" på sidan 23.
- 3 Sätt tillbaka den optiska enhetsmonteringen. Se "Sätta tillbaka den optiska enhetsmonteringen" på sidan 17.
- 4 Följ steg 4 t.o.m. steg 5 i "Sätta tillbaka den optiska enhetsmonteringen" på sidan 17.
- 5 Följ steg 3 t.o.m. steg 5 i "Sätta tillbaka hårddiskmonteringen" på sidan 20.
- 6 Sätt tillbaka batteriet. Se "Sätta tillbaka batteriet" på sidan 11.

# Ta bort bildskärmsramen

---



**WARNING!** Innan du utför något arbete inuti datorn ska du läsa säkerhetsinstruktionerna som medföljde datorn och följa stegen i "Innan du börjar" på sidan 7. När du har arbetat inuti datorn följer du anvisningarna i "När du har arbetat inuti datorn" på sidan 9. Mer säkerhetsinformation finns på hemsidan för regelefterlevnad på [dell.com/regulatory\\_compliance](https://dell.com/regulatory_compliance).

## Nödvändiga förhandsåtgärder

- 1 Ta bort batteriet. Se "Ta bort batteriet" på sidan 10.
- 2 Följ steg 1 t.o.m. steg 2 i "Ta bort minnesmodulerna" på sidan 12.
- 3 Följ steg 1 t.o.m. steg 3 i "Ta bort hårddiskmonteringen" på sidan 18.
- 4 Följ steg 1 t.o.m. steg 2 i "Ta bort den optiska enhetsmonteringen" på sidan 15.
- 5 Ta bort tangentbordet. Se "Ta bort tangentbordet" på sidan 21.
- 6 Ta bort handledsstödet. Se "Ta bort handledsstödet" på sidan 24.
- 7 Ta bort bildskärmsmonteringen. Se "Ta bort bildskärmsmonteringen" på sidan 49.

## Procedur

- 1 Tryck på gångjärnskåporna och ta bort dem från bildskärmsmonteringen.



---

1 gångjärnskåpor (2)

---

**△ VIKTIGT! Vi rekommenderar att du använder fingertopparna för att bända bort bildskärmsramen så att du inte skadar bildskärmspanelen.**

- 2 Bänd försiktigt upp de inre kanterna av bildskärmsramen med fingrarna.
- 3 Lyft bort bildskärmsramen från bildskärmens bakre kåpa.



---

1 bildskärmsram

---

# Sätta tillbaka bildskärmsramen

---



**WARNING!** Innan du utför något arbete inuti datorn ska du läsa säkerhetsinstruktionerna som medföljde datorn och följa stegen i "Innan du börjar" på sidan 7. När du har arbetat inuti datorn följer du anvisningarna i "När du har arbetat inuti datorn" på sidan 9. Mer säkerhetsinformation finns på hemsidan för regelefterlevnad på [dell.com/regulatory\\_compliance](http://dell.com/regulatory_compliance).

## Procedur

- 1 Passa in bildskärmsramen med bildskärmens bakre kåpa och snäpp försiktigt bildskärmsramen på plats.
- 2 Passa in gångjärnskåporna med gångjärnen på bildskärmsmonteringen och snäpp dem på plats.

## Nödvändiga efterhandsåtgärder

- 1 Sätt tillbaka bildskärmsmonteringen. Se "Sätta tillbaka bildskärmsmonteringen" på sidan 51.
- 2 Sätt tillbaka handledsstödet. Se "Sätta tillbaka handledsstödet" på sidan 27.
- 3 Sätt tillbaka tangentbordet. Se "Sätta tillbaka tangentbordet" på sidan 23.
- 4 Följ steg 4 t.o.m. steg 5 i "Sätta tillbaka den optiska enhetsmonteringen" på sidan 17.
- 5 Följ steg 3 t.o.m. steg 5 i "Sätta tillbaka hårddiskmonteringen" på sidan 20.
- 6 Följ steg 3 och steg 4 i "Sätta tillbaka minnesmodulen" på sidan 14.
- 7 Sätt tillbaka batteriet. Se "Sätta tillbaka batteriet" på sidan 11.

# Ta bort bildskärmsgångjärnen

---



**VARNING!** Innan du utför något arbete inuti datorn ska du läsa säkerhetsinstruktionerna som medföljde datorn och följa stegen i "Innan du börjar" på sidan 7. När du har arbetat inuti datorn följer du anvisningarna i "När du har arbetat inuti datorn" på sidan 9. Mer säkerhetsinformation finns på hemsidan för regelefterlevnad på [dell.com/regulatory\\_compliance](https://dell.com/regulatory_compliance).

## Nödvändiga förhandsåtgärder

- 1 Ta bort batteriet. Se "Ta bort batteriet" på sidan 10.
- 2 Följ steg 1 t.o.m. steg 2 i "Ta bort minnesmodulerna" på sidan 12.
- 3 Följ steg 1 t.o.m. steg 3 i "Ta bort hårddiskmonteringen" på sidan 18.
- 4 Följ steg 1 t.o.m. steg 2 i "Ta bort den optiska enhetsmonteringen" på sidan 15.
- 5 Ta bort tangentbordet. Se "Ta bort tangentbordet" på sidan 21.
- 6 Ta bort handledsstödet. Se "Ta bort handledsstödet" på sidan 24.
- 7 Ta bort bildskärmsmonteringen. Se "Ta bort bildskärmsmonteringen" på sidan 49.
- 8 Ta bort bildskärmsramen. Se "Ta bort bildskärmsramen" på sidan 52.

## Procedur

- 1 Ta bort skruvarna som håller fast bildskärmsgångjärnen i bildskärmens bakre kåpa.
- 2 Lyft bort bildskärmsgångjärnen från bildskärmens bakre kåpa.



1 skruvar (8)

2 bildskärmsgångjärn (2)

3 bildskärmens bakre kåpa



# Sätta tillbaka bildskärmsgångjärnen.

---



**WARNING!** Innan du utför något arbete inuti datorn ska du läsa säkerhetsinstruktionerna som medföljde datorn och följa stegen i "Innan du börjar" på sidan 7. När du har arbetat inuti datorn följer du anvisningarna i "När du har arbetat inuti datorn" på sidan 9. Mer säkerhetsinformation finns på hemsidan för regelefterlevnad på [dell.com/regulatory\\_compliance](http://dell.com/regulatory_compliance).

## Procedur

- 1 Passa in skruvhålen i bildskärmsgångjärnen med skruvhålen i bildskärmens bakre kåpa.
- 2 Sätt tillbaka skruvarna som håller fast bildskärmsgångjärnen i bildskärmens bakre kåpa.

## Nödvändiga efterhandsåtgärder

- 1 Sätt tillbaka bildskärmsramen. Se "Sätta tillbaka bildskärmsramen" på sidan 54.
- 2 Sätt tillbaka bildskärmsmonteringen. Se "Sätta tillbaka bildskärmsmonteringen" på sidan 51.
- 3 Sätt tillbaka handledsstödet. Se "Sätta tillbaka handledsstödet" på sidan 27.
- 4 Sätt tillbaka tangentbordet. Se "Sätta tillbaka tangentbordet" på sidan 23.
- 5 Följ steg 4 t.o.m. steg 5 i "Sätta tillbaka den optiska enhetsmonteringen" på sidan 17.
- 6 Följ steg 3 t.o.m. steg 5 i "Sätta tillbaka hårddiskmonteringen" på sidan 20.
- 7 Följ steg 3 och steg 4 i "Sätta tillbaka minnesmodulen" på sidan 14.
- 8 Sätt tillbaka batteriet. Se "Sätta tillbaka batteriet" på sidan 11.

# Ta bort bildskärmspanelen

---



**VARNING!** Innan du utför något arbete inuti datorn ska du läsa säkerhetsinstruktionerna som medföljde datorn och följa stegen i "Innan du börjar" på sidan 7. När du har arbetat inuti datorn följer du anvisningarna i "När du har arbetat inuti datorn" på sidan 9. Mer säkerhetsinformation finns på hemsidan för regelefterlevnad på [dell.com/regulatory\\_compliance](https://dell.com/regulatory_compliance).

## Nödvändiga förhandsåtgärder

- 1 Ta bort batteriet. Se "Ta bort batteriet" på sidan 10.
- 2 Följ steg 1 t.o.m. steg 2 i "Ta bort minnesmodulerna" på sidan 12.
- 3 Följ steg 1 t.o.m. steg 3 i "Ta bort hårddiskmonteringen" på sidan 18.
- 4 Följ steg 1 t.o.m. steg 2 i "Ta bort den optiska enhetsmonteringen" på sidan 15.
- 5 Ta bort tangentbordet. Se "Ta bort tangentbordet" på sidan 21.
- 6 Ta bort handledsstödet. Se "Ta bort handledsstödet" på sidan 24.
- 7 Ta bort bildskärmsmonteringen. Se "Ta bort bildskärmsmonteringen" på sidan 49.
- 8 Ta bort bildskärmsramen. Se "Ta bort bildskärmsramen" på sidan 52.
- 9 Ta bort bildskärmsgångjärnen. Se "Ta bort bildskärmsgångjärnen" på sidan 55.

## Procedur

- 1 Ta bort skruvarna som håller fast bildskärmspanelen i bildskärmens bakre kåpa.
- 2 Lyft försiktigt upp bildskärmspanelen och vänd på den.

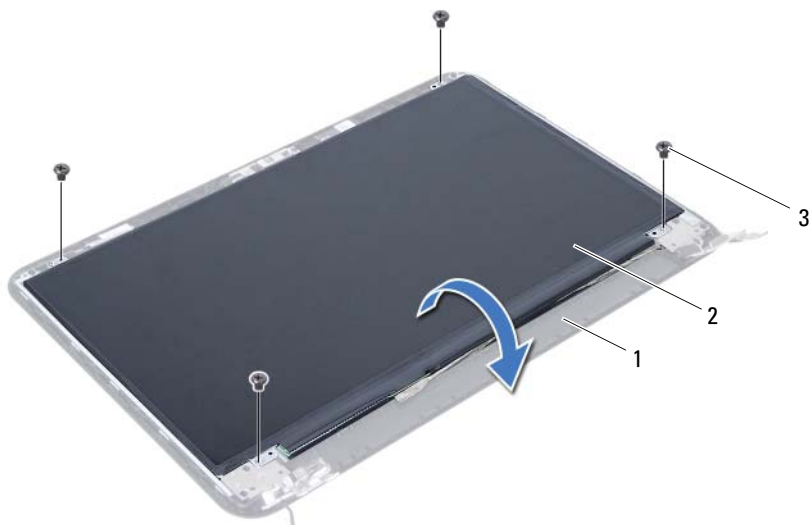

---

1 bildskärmens bakre kåpa

2 bildskärmspanel

---

3 skruvar (4)

---

- 3 Ta bort tejen som håller fast bildskärmskabeln i bildskärmspanelen.
- 4 Koppla loss bildskärmskabeln från bildskärmspanelen.



---

1 bildskärmskabel

2 tejp

---

# Sätta tillbaka bildskärmspanelen

---



**WARNING!** Innan du utför något arbete inuti datorn ska du läsa säkerhetsinstruktionerna som medföljde datorn och följa stegen i "Innan du börjar" på sidan 7. När du har arbetat inuti datorn följer du anvisningarna i "När du har arbetat inuti datorn" på sidan 9. Mer säkerhetsinformation finns på hemsidan för regelefterlevnad på [dell.com/regulatory\\_compliance](http://dell.com/regulatory_compliance).

## Procedur

- 1 Anslut bildskärmskabeln till bildskärmspanelen.
- 2 Sätt fast tejen som håller fast bildskärmskabeln i bildskärmspanelen.
- 3 Placera försiktigt bildskärmspanelen på bildskärmens bakre kåpa.
- 4 Passa in skruvhålen i bildskärmspanelen med skruvhålen i bildskärmens bakre kåpa.
- 5 Sätt tillbaka skruvarna som håller fast bildskärmspanelen i bildskärmens bakre kåpa.

## Nödvändiga efterhandsåtgärder

- 1 Sätt tillbaka bildskärmsgångjärnen. Se "Sätta tillbaka bildskärmsgångjärnen." på sidan 57.
- 2 Sätt tillbaka bildskärmsramen. Se "Sätta tillbaka bildskärmsramen" på sidan 54.
- 3 Sätt tillbaka bildskärmsmonteringen. Se "Sätta tillbaka bildskärmsmonteringen" på sidan 51.
- 4 Sätt tillbaka handledsstödet. Se "Sätta tillbaka handledsstödet" på sidan 27.
- 5 Sätt tillbaka tangentbordet. Se "Sätta tillbaka tangentbordet" på sidan 23.
- 6 Följ steg 4 t.o.m. steg 5 i "Sätta tillbaka den optiska enhetsmonteringen" på sidan 17.
- 7 Följ steg 3 t.o.m. steg 5 i "Sätta tillbaka hårddiskmonteringen" på sidan 20.
- 8 Följ steg 3 och steg 4 i "Sätta tillbaka minnesmodulen" på sidan 14.
- 9 Sätt tillbaka batteriet. Se "Sätta tillbaka batteriet" på sidan 11.

# Ta bort kameramodulen

---



**VARNING!** Innan du utför något arbete inuti datorn ska du läsa säkerhetsinstruktionerna som medföljde datorn och följa stegen i "Innan du börjar" på sidan 7. När du har arbetat inuti datorn följer du anvisningarna i "När du har arbetat inuti datorn" på sidan 9. Mer säkerhetsinformation finns på hemsidan för regelefterlevnad på [dell.com/regulatory\\_compliance](https://dell.com/regulatory_compliance).

## Nödvändiga förhandsåtgärder

- 1 Ta bort batteriet. Se "Ta bort batteriet" på sidan 10.
- 2 Följ steg 1 t.o.m. steg 2 i "Ta bort minnesmodulerna" på sidan 12.
- 3 Följ steg 1 t.o.m. steg 3 i "Ta bort hårddiskmonteringen" på sidan 18.
- 4 Följ steg 1 t.o.m. steg 2 i "Ta bort den optiska enhetsmonteringen" på sidan 15.
- 5 Ta bort tangentbordet. Se "Ta bort tangentbordet" på sidan 21.
- 6 Ta bort handledsstödet. Se "Ta bort handledsstödet" på sidan 24.
- 7 Ta bort bildskärmsmonteringen. Se "Ta bort bildskärmsmonteringen" på sidan 49.
- 8 Ta bort bildskärmsramen. Se "Ta bort bildskärmsramen" på sidan 52.

## Procedur

- 1 Ta bort skruven som håller fast kameramodulen i bildskärmens bakre kåpa.
- 2 Koppla bort kamerakabeln från kameramodulen.
- 3 Ta bort tejp som håller fast kameramodulen i bildskärmens bakre kåpa.
- 4 Lyft av kameramodulen från bildskärmens bakre kåpa.

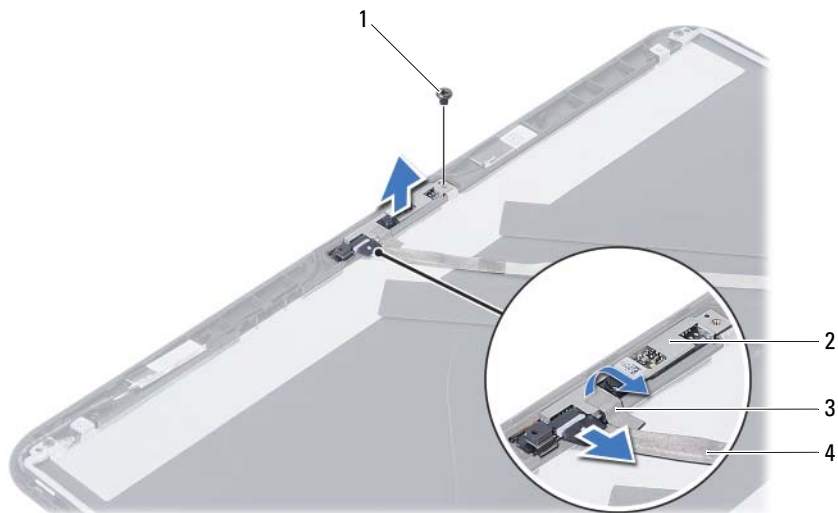

1	skruv	2	kameramodul
3	tejp	4	kamerakabel

# Sätta tillbaka kameramodulen

---



**WARNING!** Innan du utför något arbete inuti datorn ska du läsa säkerhetsinstruktionerna som medföljde datorn och följa stegen i "Innan du börjar" på sidan 7. När du har arbetat inuti datorn följer du anvisningarna i "När du har arbetat inuti datorn" på sidan 9. Mer säkerhetsinformation finns på hemsidan för regelefterlevnad på [dell.com/regulatory\\_compliance](http://dell.com/regulatory_compliance).

## Procedur

- 1 Placera kameramodulen på bildskärmens bakre kåpa.
- 2 Sätt tillbaka skruven som håller fast kameramodulen i bildskärmens bakre kåpa.
- 3 Sätt tillbaka tejpen som håller fast kameramodulen i bildskärmens bakre kåpa.
- 4 Anslut kamerakabeln till kameramodulen.

## Nödvändiga efterhandsåtgärder

- 1 Sätt tillbaka bildskärmsramen. Se "Sätta tillbaka bildskärmsramen" på sidan 54.
- 2 Sätt tillbaka bildskärmsmonteringen. Se "Sätta tillbaka bildskärmsmonteringen" på sidan 51.
- 3 Sätt tillbaka handledsstödet. Se "Sätta tillbaka handledsstödet" på sidan 27.
- 4 Sätt tillbaka tangentbordet. Se "Sätta tillbaka tangentbordet" på sidan 23.
- 5 Följ steg 4 t.o.m. steg 5 i "Sätta tillbaka den optiska enhetsmonteringen" på sidan 17.
- 6 Följ steg 3 t.o.m. steg 5 i "Sätta tillbaka hårddiskmonteringen" på sidan 20.
- 7 Följ steg 3 och steg 4 i "Sätta tillbaka minnesmodulen" på sidan 14.
- 8 Sätt tillbaka batteriet. Se "Sätta tillbaka batteriet" på sidan 11.



# Uppdatera BIOS

---

Du kan vara tvungen att uppdatera BIOS när det finns en uppdatering eller när du bytt ut moderkortet. Så här uppdaterar (flashar) du BIOS:

- 1 Starta datorn.
- 2 Gå till **dell.com/support**.
- 3 Om du har din dators Service Tag, skriv in datorns Service Tag-nummer och klicka på **Skicka**.

Om du inte har din dators servicenummer klickar du på **Identifiera servicenummer** för att tillåta automatisk identifiering av datorns servicenummer.



**ANMÄRKNING!** Om servicenumret inte kan identifieras automatiskt, markera din produkt under produktkategorierna.

- 4 Klicka på **Drivrutiner och hämtningar**.
- 5 I rullgardinsmenyn **Operativsystem** väljer du det operativsystem som finns installerat på din dator.
- 6 Klicka på **BIOS**.
- 7 Klicka på **Ladda ner fil** för att ladda ner den senaste versionen av BIOS till din dator.
- 8 På nästa sida, markera **Ladda ner enskild fil** och klicka på **Fortsätt**.
- 9 Spara filen och navigera till mappen där du sparade BIOS-uppdateringsfilen när nedladdningen är klar.
- 10 Dubbelklicka på ikonen för BIOS-uppdateringsfilen och följ anvisningarna på skärmen.